



ImarsIII Pro智能平衡充电器操作指南

Imars III Pro Smart Balance Charger Instruction Manual

Bedienungsanleitung für das Imars III Smart Balance-Ladegerät mit integriertem Netzteil.

Notice Chargeur Equilibreur Imars III Smart

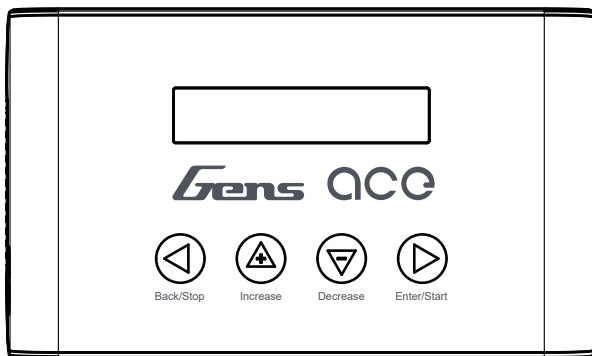

感谢您购买本产品, 请严格遵守本手册要求使用您的产品

Thank you for purchasing this charger. Please follow all operating instructions in this manual carefully.

Vielen Dank für den Kauf unseres Produkts. Halten Sie sich bitte an die Anwendungsvorschriften dieses Handbuchs.

Merci d'avoir acheté ce chargeur. Veuillez lire attentivement toutes les instructions d'utilisation de cette notice.

说明书	04
User Manual	13
Bedienungsanleitung	24
instructions d'utilisation	36

目录

安全须知	-----	05
产品参数	-----	05
产品概览	-----	05
使用说明	-----	06
1、工作模式设置	-----	06
2、LI BATT METER读取当前电池的电压信息	-----	08
3、SYSTEM SETTING系统设置	-----	08
常见异常及解决方案	-----	10
售后与保修	-----	11

安全须知

- 使用设备前, 请阅读完以下安全须知, 请严格按照说明书的提示操作以确保安全, 不当操作可能导致使用者受到严重伤害;
- 切勿在无人看管下使用充电器, 如果有任何异常, 请立刻切断电源;
- 正确设定电池充放电参数, 错误的设定可能导致意外;
- 使用过程中确保充电器远离热源和潮湿环境, 并注意通风散热;
- 使用前请先检查设备是否有破损等情况, 设备在受损情况下禁止使用;
- 切勿将金属杂物置入各接口中, 引起设备损坏或对使用者造成伤害;
- 本产品不是玩具, 切勿让儿童操作充电器;
- 请勿擅自拆卸设备, 若设备受损需要维修, 请联系专业维修人员进行维修;
- 使用结束后, 应尽快断开输入电源并及时移除电池;

产品参数

产品型号	ImarsIII Pro	输入电源	100V~240VAC, 50~60Hz~1.5A
屏幕类型	Backlight 2x16 LCD		
工作温度	0~35℃	充电电流	0.1~10A
储存温度	-10~55℃	最大充电电压	26.4V
工作湿度	45%~80%	最大充电功率	100W
储存湿度	10%~93%	最大放电功率	5W
外形尺寸	146x87x40 mm	放电电流	0.1~1.5A
产品净重	0.4kg	均衡串数	2~6s
配件	AC输入线	USB输出接口	5V/2.4A
	均衡转接板	支持电池类型	LiPo/LiFe/LiHv (1-6S)
	XT60-T插 转接线		NiMH charge (3-18S)
	XT60-EC3 转接线		NiMH discharge (1-10S)
	XT60-EC5 转接线		

产品概览

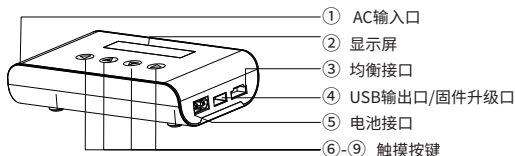

使用说明

充电器连接电源,进入产品LOGO界面约2S,然后进入初始选择界面;初始选择界面共分为3大部分,通过单击+/-按钮切换,3大部分主要内容如下:

N01 LiHV STORAGE
5.0A 11.40(3S)

工作模式设置:(1)存储序列选择、(2)电池种类选择、(3)工作模式选择、(4)工作电流设置、(5)电池串数选择。

PROGRAM SELECT
LI BATT METER

读取当前电池的电压信息:(1) 电池组总电压、(2) 单节电池电压、(3)单节最高/低电压;

PROGRAM SELECT
SYSTEM SET→

充电器系统设置:(1)工作容量设置、(2)工作时间设置、(3)查看当前软件版本信息、(4) USB口模式设置、(5)按键/蜂鸣器声音设置;

1、工作模式设置

充电器支持4种电池类型:LiPo、LiHV、LiFe、NiMh;共有4种工作模式:充电、均衡、存储、放电;

1.1 设置电池参数和工作模式

注意:请确保设置的充电器工作参数与实际电池参数保持一致;

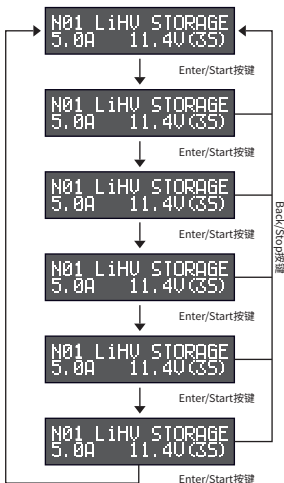

① 进入初始选择界面后,单击+/-按钮切换至工作模式设置界面

② 单击Enter/Start按钮,存储序列图标闪烁,单击+/-按钮选择存储序列;(充电器存储序列:01~12,每个序列可存储一种“用户设置的参数”)

③ 再次单击Enter/Start按钮,电池类型图标闪烁,单击+/-按钮选择电池类型;(充电器支持4种电池类型:LiPo、LiHV、LiFe、NiMh)

④ 再次单击Enter/Start按钮,工作模式图标闪烁,单击+/-按钮选择工作模式;(共有4种工作模式:充电CHARGE、均衡BALANCE、存储STORAGE、放电DCHARGE)
注意:NiMh电池仅支持充电CHARGE和放电DCHARGE模式。

⑤ 再次单击Enter/Start按钮,电流图标闪烁,单击+/-按钮调节电流值;(电流可调范围:0.1A~10A,注意:选择放电DCHARGE模式无电流设置图标)

⑥ 再次单击Enter/Start按钮,电池串数图标闪烁,单击+/-按钮调节电池串数;

* 充电模式:LiHV/ LiFe/ LiPo电池:1~6S, NiMH电池:3~18S;

* 均衡/存储模式:LiHV/ LiFe/ LiPo电池:1~6S;

* 放电模式:LiHV/ LiFe/ LiPo电池:1~6S, NiMH电池:1~10S;

⑦ 单击Enter/Start按钮,完成设置

1.2 开启和关闭工作模式

充电器的4种工作模式(充电、均衡、存储、放电)操作类似,以LiHV电池的放电模式为例,进行操作说明:

开启放电

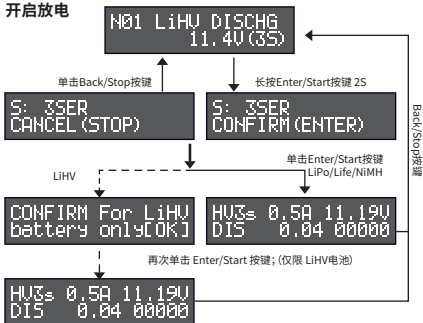

完成电池类型、工作模式、电池串数、电流等参数设置(参数设置操作详见1.1内容),确保设置的参数与实际电池一致;

长按Enter/Start按键约2S,进入一次确认界面(左侧两界面循环闪烁);单击Back/Stop按键,返回上一界面;

在一次确认界面,

- (1) 如果电池型号为LiPo/LiFe/NiMH,单击Enter/Start按键(防止误操作),开启放电;
- (2) 如果电池类型为LiHV电池,单击Enter/Start按键,进入二次确认界面;

如果电池类型为LiHV电池,进入二次确认界面后,再次单击Enter/Start按键进行确认,开启放电;

放电完成

完成放电后,显示屏会在三个界面循环切换,分别显示放电完成模式、放电时间、放电容量:

(1)正常模式放电完成界面



(2)Timeout Cut-Off模式放电完成界面



(3)Capacity Cut-Off模式放电完成界面



Tips: 充电器处于充电/均衡/存储/放电工作时,可以通过单击“+/-”按键查看当前单节电池电压、当前设置的截止电压、当前设置的工作时间、当前设置的工作容量,并通过单击Back/Stop按键返回至工作界面;具体操作如下:

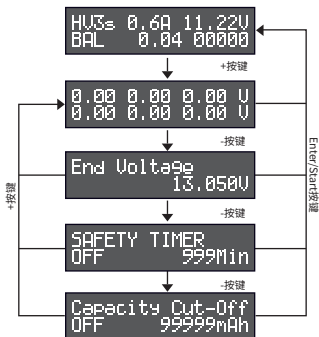

在充电/均衡/存储/放电任意模式工作时,点击“+”按键,查看当前电池的各单节电压;

在单节电压界面点击“-”按键,查看当前模式的截止电压;

在截止电压界面点击“-”按键,查看当前系统设置的工作时间;

在工作时间界面点击“-”按键,查看当前系统设置的工作容量;

在截止容量界面点击“+”按键,返回单节电压界面

2、LI BATT METER读取当前电池的电压信息



注意: 2-6S LiPo/LiFe/LiHV电池(电池接口与均衡口)连接后可以使用全部功能;
1S LiPo/LiFe/LiHV电池(电池接口)连接后仅显示MAIN电压;
1-18S NIMH电池(电池接口)连接后仅显示MAIN电压。

3、SYSTEM SETTING系统设置

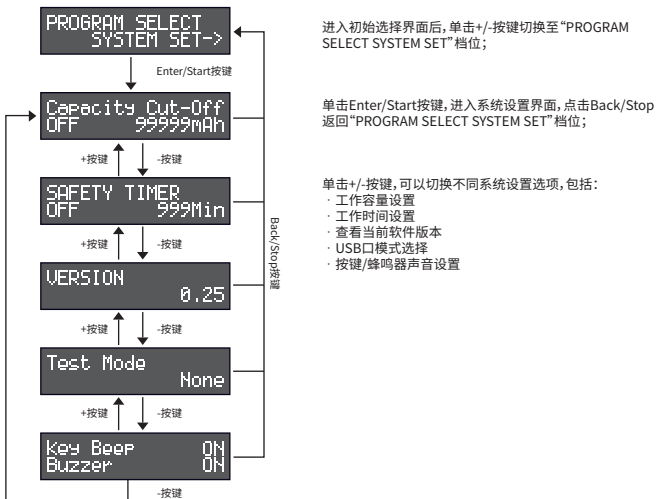

3.1 工作容量设置

备注:开启工作容量模式后,当充电器工作容量达到设定值,会自动关闭当前工作模式,进入到“完成工作状态”界面(界面提示为容量关闭),显示如右图所示:

CHARGE DONE!
Capacity Cut-Off

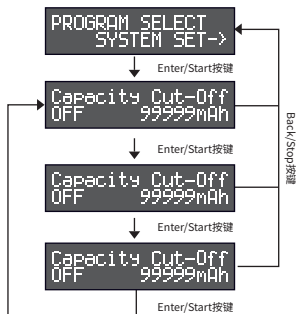

进入初始选择界面后,单击+/-按键切换至“PROGRAM SELECT SYSTEM SET”档位;

单击Enter/Start按键,进入系统设置界面,单击+/-按键切换至“Capacity Cut-Off”档位;

单击Enter/Start按键,界面左侧光标闪烁,单击+/-按键修改当前状态;
(OFF:关闭工作容量功能,ON:开启工作容量功能)

单击Enter/Start按键,界面右侧光标闪烁,单击+/-按键修改容量值;
(容量修改范围:“100-99999mAh”)

单击Enter/Start按键,完成设置;

3.2 工作时间设置

备注:开启工作时间模式后,当充电器工作时间达到设定值,会自动关闭当前工作模式,进入到“完成工作状态”界面(界面提示为时间关闭)。显示如右图所示:

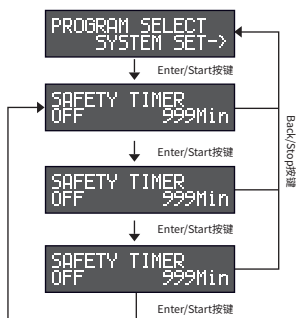

进入初始选择界面后,单击+/-按键切换至“PROGRAM SELECT SYSTEM SET”档位;

单击Enter/Start按键,进入系统设置界面,单击+/-按键切换至“SAFETY TIMER”档位

单击Enter/Start按键,界面左侧光标闪烁,单击+/-按键修改当前状态;
(OFF:关闭定时功能,ON:开启定时功能)

单击Enter/Start按键,界面右侧光标闪烁,单击+/-按键修改时间值;
(时间修改范围:“1-999Min”)

单击Enter/Start按键,完成设置;

3.3 查看当前软件版本



进入初始选择界面后,单击+/-按键切换至“PROGRAM SELECT SYSTEM SET”档位;

单击Enter/Start按键,进入系统设置界面,单击+/-按键切换至“VERSION”档位,可以查看当前产品的版本信息,点击Back/Stop即可返回初始选择界面。

3.4 USB接口模式选择

备注:普通用户使用None模式, UART/SWD模式仅适用于开发者;

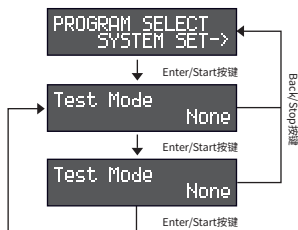

进入初始选择界面后,单击+/-按键切换至“PROGRAM SELECT SYSTEM SET”档位;

单击Enter/Start按键,进入系统设置界面,单击+/-按键切换至“Test Mode”档位;

点击Enter/Start按键,界面右侧模式光标闪烁,单击+/-按键,切换USB接口功能;

- None: USB正常输出5V/2.4A (用户正常使用,设置为None即可);
- UART/ SWD: 软件升级功能;

点击Enter/Start按键,完成设置;

3.5 按键/蜂鸣器声音设置

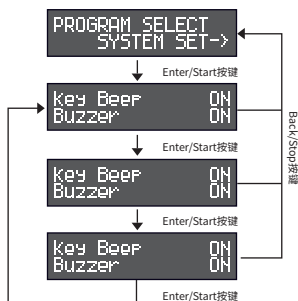

进入初始选择界面后,单击+/-按键切换至“PROGRAM SELECT SYSTEM SET”档位;

单击Enter/Start按键,进入系统设置界面,单击+/-按键切换至“Key Beep/Buzzer”档位;

单击Enter/Start按键,Key Beep右侧光标闪烁,通过单击+/-按键进行状态修改;
(ON: 开启按键声音, OFF: 关闭按键声音)

单击Enter/Start按键,Buzzer右侧光标闪烁,通过单击+/-按键进行状态修改;
(ON: 开启蜂鸣器声音, OFF: 关闭蜂鸣器声音)

单击Enter/Start按键,完成设置;

常见异常及解决方案

NO	异常现象	LED显示	异常原因	解决方法
1	均衡口异常1	Cell Number Incorrect	充电器设置串数小于电池实际串数	1.单击Back/Stop按键退出异常界面; 2.检查设置串数与实际串数是否一致,不一致需改为实际串数
2	均衡口异常2	Connection error Check Bal port	-充电器设置串数大于电池实际串数	1.单击Back/Stop按键退出异常界面; 2.检查设置串数与实际串数是否一致,不一致需改为实际串数; 3.若设置参数与实际一致仍出现此异常,使用充电器“PROGRAM SELECT LI BATT METER”档位读取各单节电压,对照电压检查均衡口线路是否存在接触不良或断裂
3	充电器电池接口(主口)过压保护	Main port High Voltage	电池总电压超过充电器内部定义的最大值,定义标准如下: LiPo:4.5V串数 LiHV:4.6V串数 LiFe:4.0V串数 NiMH:1.8V串数 (电池种类错误或电池过压)	1.单击Back/Stop退出异常界面; 2.检查设置的电池种类与实际是否一致;不一致需改为实际电池种类; 3.若设置电池种类与实际一致仍出现此异常,使用充电器“PROGRAM SELECT LI BATT METER”档位读取总电压,若电池总电压超过标准值,对电池进行放电(降压)操作。

4	均衡口异常1	Bal Port High Voltage	电池单节电压超过充电器内部定义的最大值,定义标准如下如下: LiPO:4.5V/LiHV:4.6V LiFe:4.0V/NiMH:1.8V	1.点击Back/Stop退出异常界面; 2.使用充电器“PROGRAM SELECT LI BATT METER”档位读取单节电压,对高压电芯进行单节放电或电池整体放电,至单节电压均小于内定最大值。
5	电池接口开路空载/低压/短路保护	Scrap battery Voltage Too low	-电池接口(主口)空载; -电池接口(主口)低压($\leq 2.5V$); -电池接口(主口)短路;	1.点击Back/Stop退出异常界面; 2.检查是否空载:检查充电器电池接口是否连接异常; 3.检查电池是否过放(电池总电压 $\leq 2.5V$):使用充电器“PROGRAM SELECT LI BATT METER”档位读取总电压,若电池总电压低于2.5V说明电池已严重过放不建议继续使用; 3.检查电池是否短路: 拔出电池,使用万用表检查电池是否短路,若电池存在短路请禁止使用并尽快处理; 4.若2/3/4现象均已排查仍出现此异常请联系专业人员进行问题排查和维修。
6	无法使用	PLEASE UNPLUG THE AC PLUG FOR 30 SECONDS BEFORE INSERTING	电路故障	拔下AC电源,等待30秒,再次插入AC电源重新上电开机
7	电池电压异常	BATTERY VOLTAGE ERROR	充电器检测到均衡口电压、压差满足如下条件时,会触发发电池电压异常报警: LiPo/LiHV:单节电压 $< 2.8V$,压差 $\Delta V > 400mV$; LiFe:单节电压 $< 1.0V$,压差 $\Delta V > 500mV$;	1.使用充电器“PROGRAM SELECT LI BATT METER”档位读取单节电压,若电压满足异常触发条件,说明电池故障(电压过低或压差过大),建议停止使用该电池并报废处理; 2.若“PROGRAM SELECT LI BATT METER”显示电压与实际电压不符,需对照电压检查均衡口线路是否存在接触不良或断裂。

售后与保修

感谢您购买本公司的充电器, Gens ace将竭尽全力为您提供完善的售后服务,全面维护您的权益,如果您的产品出现故障,请于Gens ace售后人员联系。

1. 产品出现故障后的保修截止日期以送达Gens ace售后服务中心为准;
2. 自购买之日起一年内因产品本身质量问题,所以保修都是免费的,如果客户无法提供有效购买凭证,将以其内部的日期码为准;
3. 自购买之日起超过一年期限,将酌情收取成本费用,用户需自行承担来回运输费用;
4. 在您送修时,请务必留下您的联系方式,以便维修后能够及时通知您;

下列原因造成产品损坏不能正常使用,不在保修范围内:

1. 未按要求接入正确电压导致产品损坏的;
2. 未按照说明书正确使用造成的损坏;
3. 一切人为、意外撞击或其他不可抗力导致产品损坏的;
4. 未经本公司认可、擅自改装、拆卸或修改本产品的内部电路;
5. 水浸、受潮或其他异物进入产品内部造成损坏的;
6. 产品表面外壳的老化,碰伤及划痕。

请注意正确使用:用户须承担因操作导致的任何后果,本公司不负责超过产品成本以外的费用并保留对此条款修改的权利;如有修改,恕不另行通知。

联系电话:0755-88376378
网址:www.grepow.com
官方邮箱:info@gensace.com

CONTENTS

SAFETY PRECAUTIONS	14
PRODUCT PARAMETERS	14
PRODUCT OVERVIEW	15
INSTRUCTIONS	15
1. Operating mode settings	15
2. LI BATT METER Volt information reading from the battery	18
3. SYSTEM SETTING	19
COMMON ERRORS AND SOLUTIONS	21
WARRANTY	22

SAFETY PRECAUTIONS

- Before operating the device, please read all the following safety instructions. Please follow all the instructions in the manual to ensure maximum safety. Improper operation may cause property damage and/or serious injury to the user.
- Never leave an operating charger unattended. If there is ANY problem during charging, IMMEDIATELY disconnect the charger from it's power source.
- Be absolutely certain that the charge and discharge parameters are set correctly for the battery you are charging. Incorrect settings may lead to accidents.
- Ensure that the charger is kept away from heat and moisture during use, and pay extra attention to ventilation and heat dissipation.
- Check the charger, battery and leads for damage before each use. DO NOT under ANY circumstances use a damaged charger, battery or leads.
- Do not put metal debris into each interface, causing damage to the equipment or injury to the user.
- This product is not a toy. Do not let children operate the charger.
- Do not disassemble this charger. There are no user serviceable parts inside.
- When you are done charging, immediately disconnect the battery from the charger and disconnect the charger from your AC power source.

PRODUCT PARAMETERS

product model	ImarsIII Pro	Input Power	100V~240VAC, 50~60Hz~1.5A
Display type	Backlight 2x16 LCD		
Operating temperature	0~35 C	Charging Current	0.1~10A
Storage temperature	-10~55 C	Maximum charging voltage	26.4V
Operating humidity	45%~80%	Maximum charging power	100W
Storage humidity	10%~93%	Maximum discharging power	5W
Dimensions	146x87x40 mm	Discharge current	0.1~1.5A
Product Net Weight	0.4kg	Cell Balancing	2~6s
Accessories included	AC Input Cable	USB output	5V/2.4A
	Balance adapter board	Supported battery chemistries	LiPo/LiFe/LiHv (1-6S)
	XT60-T plug adapter		NiMH charge (3-18S)
	XT60-EC3 adapter		NiMH discharge (1-10S)
XT60-EC5 adapter			

PRODUCT OVERVIEW

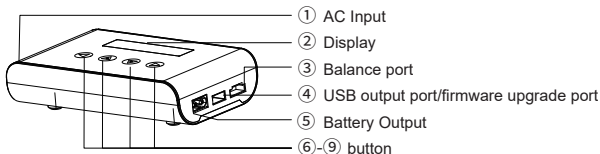

INSTRUCTION

Connect the charger to the power supply. The IMARS III LOGO will display for about 2 seconds before entering Charger mode.

The top level menu is divided into 3 functions. By pressing +/- buttons, the user may select between charge mode, battery check mode, and system setting mode.

```
N01 LiHV STORAGE
5.0A 11.4V(35)
```

Menu Description:

(1) Memory selection (2) Battery chemistry selection
(3) Operating mode selection (4) Amperage setting
(5) Battery Voltage/cell count selection.

```
PROGRAM SELECT
LI BATT METER
```

Menu Description:

(1) Battery pack voltage, (2) Single cell voltage readings for pack, (3) Battery pack voltage and highest/lowest cell voltage in pack

```
PROGRAM SELECT
SYSTEM SET->
```

Menu Description:

(1) Safety timer setting (2) Version Information (3) Test mode (4) Sound setting (5) Cutoff capacity

1. Operating mode settings

The charger supports 4 different battery chemistries: LiPo, LiHV, LiFe and NiMH

The charger supports 4 different modes:

CHARGE=Balance Charge
STORAGE= Storage

CellBAL = Cell balancing
DISCHG = Discharge

Remarks:

The balance charge mode is a synchronized charging and balancing process. In this mode, a battery will be balanced and charged to a preset cutoff voltage.

The Cell Balancing mode of this charger is used to equalize voltage difference of a multiple cell battery. In this mode, if the voltage is lower than 4.05V per cell of a LiPo battery, or 3.35V of a LiFe battery, the charger will balance the cell voltage and charge the battery to 4.05V(Lipo) and 3.35V(LiFe). Otherwise, If the voltage is over than 4.05V per cell of a LiPo battery, or 3.35V of a LiFe battery, the charger will enter balance the cells only without charging to be full.

1.1 Set up battery parameters and working mode

Note: Please ensure that the charger operating parameters match the actual battery parameters.

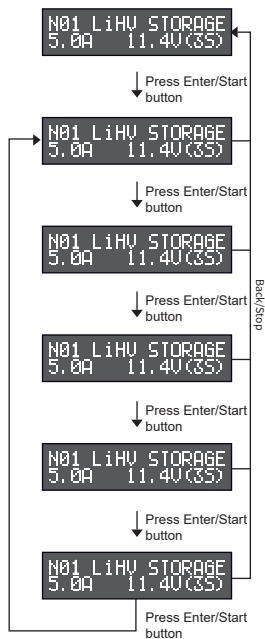

Enter the charge function menu, press the +/- button to select memory number.

Press the Enter/Start button, the memory icon will flash, press the +/- button to select the desired memory number. (Memory slots 01~12:, Each memory slot can store parameters for one battery)

Press the Enter/Start button again, the battery chemistry icon will flash, press the +/- button to select the desired battery chemistry; (The charger supports 4 battery chemistries: LiPo, LiHV, LiFe, NiMh)

Press the Enter/Start button again, the working mode icon flashes, press the +/- button to select the working mode; There are 4 working modes:
CHARGE=Balance Charge CellBAL = Cell balancing
STORAGE= Storage DISCHG = Discharge
Note: NiMh batteries only support CHARGE and DISCHARGE modes.

Press the Enter/Start button again, the amperage selection flashes, press the +/- button to adjust the amperage value. (The amperage adjustable range: 0.1A~10A. Note: DISCHARGE mode has no amperage settings)

Press the Enter/Start button again, the battery cell count will flash, press the +/- button to adjust the battery cell count to match your battery;
(-Balance Charge mode: LiHV/ LiFe/ LiPo battery: 1~6S, NiMH battery: 3~18S;
- Cell Balancing/storage mode: LiHV/ LiFe/ LiPo battery: 1~6S;
- Discharge mode: LiHV/ LiFe/ LiPo battery: 1~6S, NiMH battery: 1~10S;)

Press the Enter/Start button, the set up is completed

1.2 Turn work mode on and off

The 4 operating modes of the charger (CHARGE, CellBAL, STORAGE, DISCHG) are similar. Take the discharge mode of the LiHV battery as an example to explain the operation:

Turn on the discharge

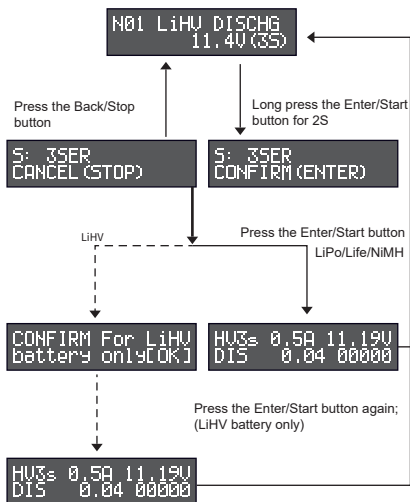

Select the battery chemistry, mode, cell count, amperage and other parameter settings (see details in 1.1 for parameter setting operation) to ensure that the parameters match the actual battery;

Long press the Enter/Start button for about 2 seconds to enter a confirmation display (the two display on the left side cycle flash) Press the Enter/Start button briefly again to start the charger, or Press the Back/Stop button to return to the previous menu;

From the confirmation screen,
 (1) If the battery model is LiPo/LiFe/NiMH, press the Enter/Start button (to prevent misoperation) and turn on the discharge;
 (2) If the battery type is LiHV battery, press the Enter/Start button to enter the secondary confirmation screen;

If the battery type is LiHV battery, after entering the secondary confirmation screen, press the Enter/Start button again to confirm and start the discharge;

Discharge completed

After the discharge is complete, the screen will cycle through the three displays to show the discharge completion mode, discharge time and discharge capacity:

(1) Normal mode discharge completion display

```
DISCHARGE DONE!  
Normal
```

```
DISCHARGE DONE!  
Time 00:45
```

```
DISCHARGE DONE!  
Capacity 00006
```

(2) Timeout Cut-Off mode discharge completion display

```
DISCHARGE DONE!  
Timeout Cut-Off
```

```
DISCHARGE DONE!  
Time 01:00
```

```
DISCHARGE DONE!  
Capacity 00012
```

(3) Capacity Cut-Off mode discharge completion display

```
DISCHARGE DONE!  
Capacity Cut-Off
```

```
DISCHARGE DONE!  
Time 14:40
```

```
DISCHARGE DONE!  
Capacity 00100
```

Tips: When the charger is in CHARGE/CellBAL/STORAGE/DISCHG operation, you can press the "+/-" button to check the single battery voltage, the cutoff voltage, the working time, and the working capacity. To return to the main display screen press the Enter/Start button;

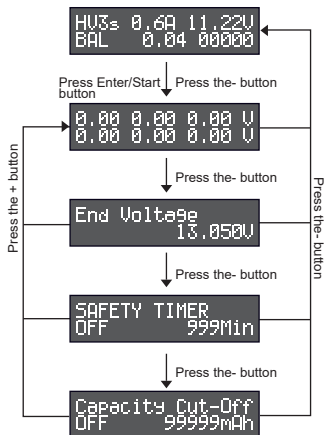

When working in the balance charge/cell balancing/storage/discharge mode, press the "+" button to check the voltage of each cell;

Press the "-" button from the cell voltage display to check the End Voltage display.

Press the "-" button on the End Voltage display to check the Safety Timer Cutoff.

Press the "-" button from the Safety Timer Cutoff menu to check the Capacity Cutoff in mAh.

Press the "+" button on the cutoff capacity display to return to the single cell voltage display.

2. LI BATT METER Volt information reading from the battery

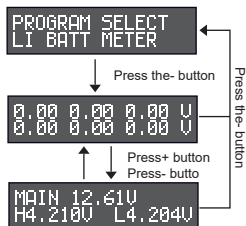

From the main charge menu press the "+/-" button to switch to the "PROGRAM SELECT BATT METER";

Press the "Enter/Start" button to enter the single cell voltage display.

Press the "-" button to view the battery total voltage and the single cell maximum/minimum voltage interface;
(MAIN: total battery voltage, H: highest single cell voltage, L: lowest single cell voltage)

NOTE: 2~6S LiPo/LiFe/LiHV battery (battery interface and balance port): all functions can be used after connection;
1S LiPo/LiFe/LiHV battery (battery interface): only displays MAIN voltage after connection;
1~18S NiMH battery (battery interface): only displays MAIN voltage after connection

3、 SYSTEM SETTING

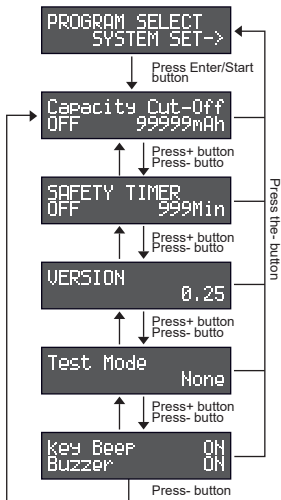

From the main charge menu press the "+/-" button to switch to "FUNCTION SELECT SYSTEM SET" position;

Press the "Enter/Start" button to enter the system settings interface and press "Back/Stop" button to return to the "PROGRAM SELECT SYSTEM SET" position;

Press the +/- button to switch between different system setup options, including:

SAFETY TIMER
VERSION
Test mode
Sound Menu
Capacity Cut-off

3.1 Working capacity setting

Remarks: After setting the Capacity Cut-Off, the charger will automatically stop when Capacity Cut-Off value is reached.

The charger will read: CHARGE DONE! Capacity xxxxx

CHARGE DONE!
Capacity Cut-Off

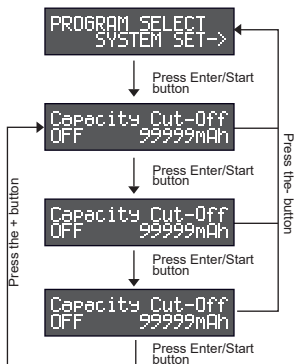

From the main charge menu press the "+/-" button to switch to the "PROGRAM SELECT SYSTEM SET" position.

Press the "Enter/Start" button to enter the system setting interface, press the "+/-" button to switch to the "Capacity Cut-Off" position;

Press the "Enter/Start" button, the cursor on the left side of the interface will flash, press the "+/-" button to modify the current status; (OFF: Turn off the working capacity function, ON: Turn on the working capacity function)

Press the "Enter/Start" button, the cursor on the right side of the interface will flash, press the "+/-" button to modify the capacity. (Capacity modification range: "100-99999MAh")

Press the "Enter/Start" button, the set up is completed

3.2 Working time setting

Remark: After entering the working time mode, The charger will automatically shut off when the selected time has elapsed. The charger will display "CHARGE DONE! Timeout Cut-Off."

CHARGE DONE!
Timeout Cut-Off

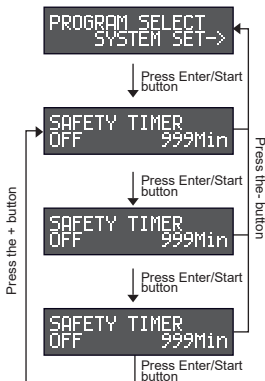

From the main charge menu press the "+/-" button to switch to the "PROGRAM SELECT SYSTEM SET" menu;

Press the "Enter/Start" button to enter the system setting interface, press the "+/-" button to switch to the "SAFETY TIMER" position.

Press the "Enter/Start" button, the cursor on the left side of the interface will flash, press the "+/-" button to modify the current status; (OFF: Turn off the timing function, ON: Turn on the timing function)

Press the "Enter/Start" button, the cursor on the right side of the interface will flash, and press the "+/-" button to modify the time. (Time modification range: "1~999Min")

Press the "Enter/Start" button, the set up is completed

3.3 Check software version

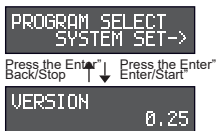

From the main charge menu press the +/- button to switch to the "PROGRAM SELECT SYSTEM SET" position

Click the Enter/Start button to enter the system setting display. Click the +/- button to switch to the "VERSION" position. You can view the version information of the current product. Click Back/Stop to return to the main charge menu.

3.4 USB display mode selection

Note: In the USB menu Use "None" mode, UART/SWD mode is only for product development;

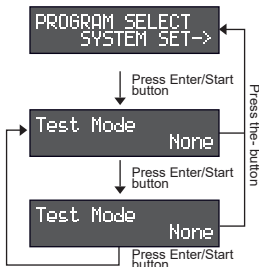

From the main charge menu press the +/- button to switch to the "PROGRAM SELECT SYSTEM SET" position

Click the Enter/Start button to enter the system setting display, click the +/- button to switch to the "Test Mode" position;

Click the Enter/Start button, the mode cursor on the right side of the display flashes, click the +/- button to switch the USB display function;

- None: USB normal output 5V/2.4A (users use normally, set to None);
- UART/ SWD: software upgrade function;

Click the Enter/Start button. the set up is completed

3.5 Button/Buzzer Sound Settings

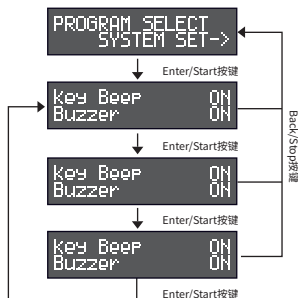

From the main charge menu press the +/- button to switch to the "PRPROGRAM SELECT SYSTEM SET" menu

Click the Enter/Start button to enter the system setting display, and click the +/- button to switch to the "Key Beep/Buzzer" position;

Click the Enter/Start button, the cursor on the right side of Key Beep flashes, and the status is modified by clicking the +/- button; (ON: turn on the button sound, OFF: turn off the button sound)

Click the Enter/Start button, the cursor on the right side of Buzzer flashes, and the status is modified by clicking the +/- button; (ON: turn on the buzzer sound, OFF: turn off the buzzer sound)

Click the Enter/Start button. the set up is completed

COMMON ERRORS AND SOLUTIONS

NO	Error status	LED display	Reason of Error	Solution
1	Balance port error 1	Cell Number Incorrect	Cell count is set incorrectly	1.Click the button of Back /Stop to exit the error status. 2.Check the cell count setting and be certain it is correct for battery being charged.
2	Balance port error 2	Connection error Check Bal Port	Cell count is set incorrectly The charger detected the single cell voltage is below 0.6V through the balance port.	1.Click the button of Back /Stop to exit the error status. 2.Check the cell count setting and be certain it is correct for battery being charged. 3.If the setting parameter is consistent with the actual one, the abnormality still occurs. Use the charger "PROGRAM SELECT LI BATT METER" to read the voltage of each cell and check it. Check the balancing cables for poor contact or breakage
3	Over voltage protection of main port in charger interface	Main port High Voltage	The battery voltage exceeded the Max charging voltage of charger. The definition is showed as below: LiPo:4.5* Number of series /LiHV :4.6* Number of series LiFe:4.0*s Number of series /NiMH: 1.8* Number of series (Wrong battery type or over voltage)	1.Click the button of Back /Stop to exit the error status. 2.Check he setting series and actual series , if not match , revise setting series and actual series consistently. 3. If you had set the charger and actual series consistently, charger still shows the error. Use the charger function"PROGRAM SELECT LI BATT METER" to read every cell 's voltage. If the total voltage has exceeded the setting standard, please to discharge the battery voltage standard or below.
4	Over voltage protection in balance port of charger	Bal port High Voltage	The voltage of single cell exceeds the max setting voltage. Setting standard as below: LiPO:4.5V/LiHV:4.6V LiFE:4.0V/NiMH:1.8V	1.Click the button of Back /Stop to exit the error status. 2.Use the charger function"PROGRAM SELECT LI BATT METER" to read every cell 's voltage. To discharge the voltage of single cell or the total voltage of whole battery, until the voltage of single cell is below the setting standard.

5	Battery interface no Loading/low voltage/short circuit protection	Scrap battery Voltage Too low	-Battery interface (main port) no Loading -Battery interface (main port) low voltage($\leq 2.5V$) -Battery interface (main port) short circuit protection	1.Click the button of Back /Stop to exit the error status. 2. Check the battery interface port is without loading; check the if there is poor contact in the charger interface with battery 3.Check whether the battery is over discharge,(the total voltage $\leq 2.5V$).Use the charger function "PROGRAM SELECT LI BATT METER" to read every cell 's voltage. If the total voltage is lower than 2.5V, it is over discharge and suggest to charge before use. 3.Check whether the battery is short circuit. Pull out the battery, and use the multimeter to test the battery ,checking whether it is short circuit. If yes, please do not use the battery. 4.If you have check the 2/3/4, and the error is not solved , please contact the professional for checking and maintaining.
6	Can not work	PLEASE UNPLUG THE AC PLUG FOR 30 SECONDS BEFORE INSERTING	circuit failure	Please unplug the AC plug for 30 second before inserting.
7	Battery Voltage Error	BATTERY VOLTAGE ERROR	When the charger detected that the cell voltage difference meet the following conditions, it will trigger a battery voltage abnormal alarm: LiPo/LiHV: Single cell voltage $< 2.8V$, voltage difference $\Delta V > 400mV$; LiFe: Single cell voltage $< 1.0V$, voltage difference $\Delta V > 500mV$;	1. Select "PROGRAM SELECT--> LI BATT METER" to read the voltage of a single cell. If the voltage meets the abnormal trigger condition, it means that the battery is faulty (the voltage is too low or the voltage difference is too large). It is recommended to stop using the battery and discard it; 2. If the displayed voltage of "PROGRAM SELECT--> LI BATT METER" does not match the actual battery voltage, check the balance port line against the voltage to see if there is a bad contact or break.

WARRANTY

Thank you for purchasing this product. If you have any problems with this charger. Please discontinue any further use and contact your local distributor immediately.

This product is warranted to be free from manufacturer defects for 1 year from original purchase date. Please keep your original proof of purchase for warranty purposes.

What is not covered by the warranty

- 1.Failure to use correct input voltage(100-240VAC)
- 2.Failure to follow instruction manual
- 3.Mechanical damage due to external causes
- 4.Disassembly,modification by the user(modifying original connectors,wires,components,etc.)
- 5.Use in improper conditions(damage or rust from rain,humidity,etc.)
- 6.Normal wear and tear surface shell,dents and scratches Gens Ace is not responsible for the abuse or misuse of this product.
- 7.We reserve the sole right to modify this manual at any time without notice.

Grepow Inc.
Tel: 925 364 7166
Fax: +1-925-364-7177

Email: info@genstattu.com

INHALTSVERZEICHNIS

SICHERHEITSHINWEISE	25
PRODUKTPARAMETER	25
PRODUKTÜBERSICHT	26
BEDIENUNGSANLEITUNG	26
1. Einstellungen der Betriebsmodi	26
2. LI Battery Checker - aktuellen Informationen zum Status Ihres Akkus und zu den Einzelzellspannungen	29
3. Systemeinstellungen	30
FEHLERBEHEBUNG UND LÖSUNGEN	33
KUNDENBETEUERUNG UND GARANTIE	34

SICHERHEITSHINWEISE

- Bevor Sie das Gerät verwenden, lesen Sie bitte die folgenden Sicherheitshinweise. Befolgen Sie die Anweisungen in der Bedienungsanleitung, um die Sicherheit zu gewährleisten. Unsachgemäße Bedienung kann zu schweren Verletzungen des Benutzers führen.
- Verwenden Sie das Ladegerät niemals unbeaufsichtigt. Bei Auffälligkeiten schalten Sie die Stromversorgung sofort ab.
- Stellen Sie die Lade- und Entladeparameter des Akkus korrekt ein. Falsche Einstellungen können zu Unfällen führen.
- Stellen Sie sicher, dass das Ladegerät während des Gebrauchs vor Hitze und Feuchtigkeit geschützt ist, und achten Sie auf Belüftung und Wärmeabfuhr.
- Bitte überprüfen Sie vor dem Gebrauch ob das Gerät beschädigt ist.
- Stecken Sie keine Teile in die Schnittstellen, da dies zu Schäden am Gerät oder zu Verletzungen des Benutzers führen kann.
- Dieses Produkt ist kein Spielzeug und darf nicht von Kindern bedient werden.
- Zerlegen Sie das Gerät nicht ohne Genehmigung. Wenn das Gerät geöffnet werden muss, wenden Sie sich zur Wartung an professionelles Wartungspersonal.
- Unterbrechen Sie nach dem Gebrauch die Stromzufuhr und trennen Sie den Akku vom Gerät.

PRODUKTPARAMETER

product model	ImarsIII Pro	Eingangsleistung	100V~240VAC, 50~60Hz~1.5A
Anzeigetyp	Hinterleitetes 2x16 LCD Display		
Arbeitstemperatur	0~35 °C	Ladestrom	0.1~10A
Lagertemperatur	-10~55 °C	Max. Ladespannung	26.4V
Max. Luftfeuchte bei Nutzung	45%~80%	Max. Ladeleistung	100W
Max. Luftfeuchte bei Lagerung	10%~93%	Max. Entladeleistung	5W
Maße	146x87x40 mm	Endladestrom	0.1~1.5A
Gewicht	0.4kg	Balancer Spezifikationen	2~6s
Mitgeliefertes Zubehör	AC Eingangskabel	USB Ausgangsschnittstelle	5V/2.4A
	Balance Adapterplatine	Geeignet für Batterie Typen	LiPo/LiFe/LiHv (1-6S)
	XT60-T Adapterkabel		NiMH Laden (3-18S)
	XT60-EC3 Adapterkabel		NiMH Entladen (1-10S)
	XT60-EC5 Adapterkabel		

PRODUKTÜBERSICHT

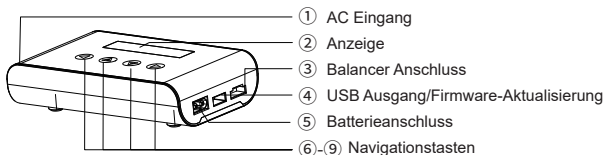

BEDIENUNGSANLEITUNG

- Schließen Sie das Ladegerät an die Stromversorgung an.
- Auf dem Display erscheint für 2 S das Produkt-LOGO, danach wechselt das Gerät ins Auswahlmenü.
- Schließen Sie das Ladekabel am Batterieanschluss (5. Abb. 1) an.
- Schließen Sie den Balancer am Balancer Anschluss (3. Abb. 1) an.
- Verbinden Sie Ihren Akku mit dem Batterieanschlusskabel, achten Sie dabei auf die richtige Polung.
- Verbinden Sie den Balancerstecker des Akkus mit dem Balancer des Ladegeräts, achten sie dabei auf die richtige Polung (nur LiPO; LiFe; LiHV)

Das Auswahlmenü ist in 3 Untermenüs unterteilt, diese können durch Klicken auf die +/- Schaltfläche durchgeschaltet werden. Die Inhalte des Untermenüs sind wie folgt.:

```
N01 LiHV STORAGE  
5.0A 11.4V(3S)
```

Betriebsmoduseinstellungen: (1) Auswahl des Speicherplatzes (vordefinierte Lademodi) (2) Auswahl des Batterietyps (LiPO, LiFe; LiHV; NiMH), (3) Auswahl des Betriebsmodus (Charge; Discharge; Storage; Balance), (4) Einstellung des Betriebsstroms, (5) Auswahl der Zellen in Serie.

```
PROGRAM SELECT  
LI BATT METER
```

Starten sie das Untermenü durch drücken der Enter/Start Taste, Sie können folgende Akkuinformationen ablesen: (1) Spannung der Einzelzellen, (2) Packspannung und Zeldrift (Spannungsunterschied zwischen der höchsten und Niedrigsten Einzelzellspannung);

```
PROGRAM SELECT  
SYSTEM SET->
```

Einstellungen des Ladegerätsystems: Starten sie das Untermenü durch drücken der Enter/Start Taste (1) Einstellung des Sicherheitstimers, (2) Anzeige der aktuellen Softwareversion, (3) Einstellung des USB-Port-Modus (Test Mode), (4) Einstellung der Tasten- / Summertöne; (1) Einstellung der maximalen Ladekapazität;

1. Einstellungen der Betriebsmodi

Das Ladegerät unterstützt 4 Batterietypen: LiPO, LiFe, LiHV, NiMH;

Es gibt 4 Arbeitsmodi: Charge (Laden); Discharge (Entladen), Storage (Lagern), Balance;
CHARGE=Balance Charge CellBAL = Cell balancing
STORAGE= Storage DISCHG = Discharge

1.1 Einstellung der Batterieparameter und des Arbeitsmodus

Hinweis: Stellen Sie sicher, dass die eingestellten Betriebsparameter des Ladegeräts mit den tatsächlichen Batterieparametern übereinstimmen;

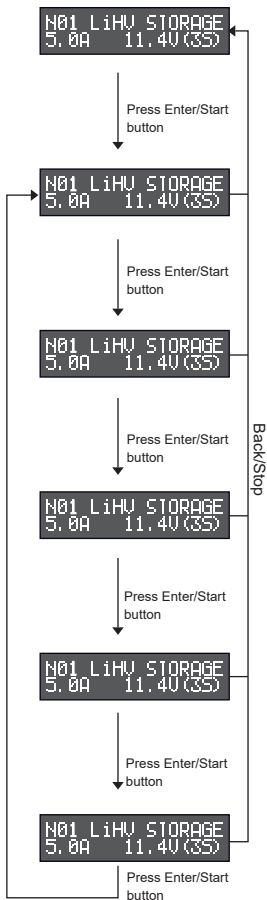

Klicken Sie im anfänglichen Auswahlmenü auf +/- Schaltfläche, um den Betriebsmoduseseinstellungen zu wechseln.

Klicken Sie auf die Enter / Start Taste. Das Speichersymbol blinkt. Klicken Sie auf die + / - Taste, um ein vorgespeichertes Programm auszuwählen. (Ladegerät-Speicher: 01 ~ 12, jede Speicherplatz kann ein "benutzerdefinierte Parameter" speichern.)

Klicken Sie erneut auf die Enter / Start Taste. Das Batterietyp-Symbol blinkt. Klicken Sie auf die + / - Taste, um den Batterietyp auszuwählen. (Das Ladegerät unterstützt 4 Akkutypen: LiPO, LiFe, LiHV, NiMH)

Klicken Sie erneut auf die Enter / Start Taste. Das Betriebsmodus blinkt. Klicken Sie auf die + / - Taste, um den Betriebsmodus auszuwählen. (Es gibt 4 Arbeitsmodi: Charge (Laden); Discharge (Entladen), Storage (Lagern), Balance) Hinweis: NiMh-Akkus unterstützen nur den Lade- und Entlademodus.

Klicken Sie erneut auf die Enter / Start Taste, das Betriebsstrom-Symbol blinkt und klicken Sie auf die + / - Taste, um Stromwert einzustellen. (Einstellbarer Bereich: 0.1A ~ 10A) Hinweis: Wenn Sie den Entladungsmodus auswählen, bleibt das Strom Symbol leer, der Entladestrom ist fix vordefiniert.

Klicken Sie erneut auf die Enter / Start Taste. Das Symbol „Zellen in Serie“ blinkt. Klicken Sie auf die + / - Taste, um die Anzahl der Zellen in Serie (S) einzustellen.

Folgende Zellenzahlen sind in den unterschiedlichen Modi zulässig:

- Lademodus: LiHV / LiFe / LiPo-Batterie: 1 ~ 6S, NiMH-Batterie: 3 ~ 18S;
- Balance / Speichermodus: LiHV / LiFe / LiPo Batterie: 1 ~ 6S;
- Entlademodus: LiHV / LiFe / LiPo-Akku: 1 ~ 6S, NiMH-Akku: 1 ~ 10S;

Klicken Sie auf die Enter / Start Taste, um die Einstellung abzuschließen;

1.2 Ein- und Ausschalten des Arbeitsmodus

Dieses Ladegerät hat vier Betriebsmodus (Charge (Laden); Discharge (Entladen), Storage (Lagern), Balance), die Einstellungen sind ähnlich, hier wird der Entlademodus am Beispiel der LiHV-Batterie erläutert:

Einschalten der Entladung

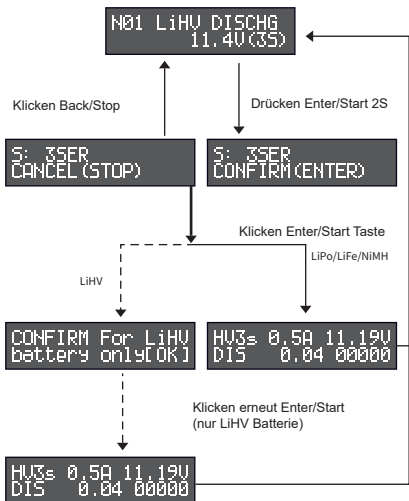

Nach dem einstellen vom Batterietyp, Arbeitsmodus, Zellenzahl und andere Parameter (siehe 1.1 für Betriebsmodi), stellen Sie sicher, dass alle eingegebenen Parameter mit den Parametern Ihres Akkus übereinstimmen.

Wählen Sie den Dischargemodus (Entlademodus) in den Betriebsmoduseinstellungen: Halten Sie die Enter / Start Taste ca. 2 Sekunden lang gedrückt, um das Bestätigungsmenü aufzurufen (die Auswahlmöglichkeiten; Confirm zum Starten und Cancel zum Abbruch blinken abwechselnd für 3s). Klicken Sie auf die Back / Stop Taste, um zur vorherigen Menü zurückzukehren. Klicken Sie auf Enter / Start um die Entladung zu starten.

Bestätigung und Start der Entladung

- (1) Bei Batterietyp LiPo / LiFe / NiMH ist, klicken Sie auf die einmal zur Bestätigung die Enter / Start Schaltfläche, die Entladung beginnt.
- (2) Bei Batterietyp LiHV-Batterie, klicken Sie zweimal auf die Enter / Start Schaltfläche, um den Entlade Vorgang zu bestätigen und zu beginnen.

Ende der Entladung

Dieses Ladegerät hat vier Betriebsmodus (Charge (Laden); Discharge (Entladen), Storage (Lagern), Balance), die Einstellungen sind ähnlich, hier wird der Entlademodus am Beispiel der LiHV-Batterie erläutert:

(1) Beendigung der Entladung im Normalmodus, zum durchschalten der Informationen nutzen Sie die „+/-“ Taste

(2) Beendigung der Entladung im Timeout Cut-Off Modus; zum durchschalten der Informationen nutzen Sie die „+/-“ Taste

(3) Beendigung der Entladung im Capacity Cut-Off; zum durchschalten der Informationen nutzen Sie die „+/-“ Taste

DISCHARGE DONE!
Normal

DISCHARGE DONE!
Timeout Cut-Off

DISCHARGE DONE!
Capacity Cut-Off

DISCHARGE DONE!
Time 00:45

DISCHARGE DONE!
Time 01:00

DISCHARGE DONE!
Time 14:40

DISCHARGE DONE!
Capacity 00006

DISCHARGE DONE!
Capacity 00012

DISCHARGE DONE!
Capacity 00100

Tipp: Wenn sich das Ladegerät im Charge (Laden); Discharge (Entladen), Storage (Lagern), Balance befindet, können Sie durch drücken der „+/-“ Taste, die aktuelle Einzelzellspannungen, die aktuell eingestellte Abschaltspannung, die aktuell eingestellte max. Arbeitszeit, die aktuell eingestellte max. Entladekapazität durchschalten und überprüfen:

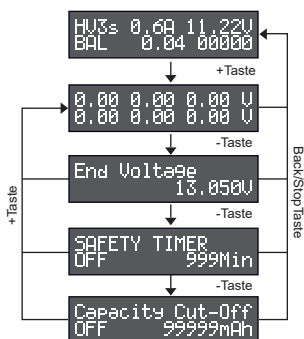

1 Wenn Sie im Charge (Laden); Discharge (Entladen), Storage (Lagern), Balance arbeiten, klicken Sie zum Anzeigen auf die „+“Taste, um aktuelle Einzelzellspannung der Batterie zu überprüfen;

2 Klicken Sie auf die „-“ Taste, um die Abschaltspannung des aktuellen Modus zu überprüfen;

3 Klicken Sie auf die „-“Taste, um die Arbeitszeit der aktuellen Systemeinstellungen anzuzeigen;

4 Klicken Sie auf die „-“ Schaltfläche, um die Arbeitskapazität der aktuellen Systemeinstellungen anzuzeigen;

5 Klicken Sie auf die „+“Taste, um zur Einzelspannungsschnittstelle zurückzukehren.

2. LI Battery Checker - aktuellen Informationen zum Status Ihres Akkus und zu den Einzelzellspannungen

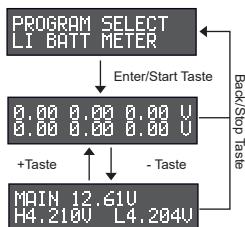

Klicken Sie im anfänglichen Auswahlnü auf +/- Taste, wechseln zu "PROGRAM SELECT LI BATT METER":

AKlicken Enter/Start Taste, um Einzelzellspannungen ablesen zu können.

Klicken Sie auf „ - “ Taste, um die aktuelle Gesamtspannung der Batterie sowie die Einzelzellwert maximale / minimale Einzelzellspannung (Zell drift) zu sehen. (MAIN: Gesamtspannung, H: höchste Einzelspannung, L: niedrigste Einzelspannung)

Hinweis:

Alle Funktionen können nach dem Anschließen einer 2 ~ 6S LiPO / LiFe / LiHV-Batterie (an den Ladeanschluss und den Balancer) verwendet werden.

Die 1S LiPO / LiFe / LiHV-Batterie (Ladeanschluss) zeigt nach dem Anschließen nur die MAIN-Spannung an, da die Gesamtspannung der Spannung der Einzelzelle entspricht;

Die 1 ~ 18S NIMH-Batterie (Ladeanschluss) zeigt nur die MAIN-Spannung an, wenn sie angeschlossen ist.

3. SYSTEM SETTING Systemeinstellungen

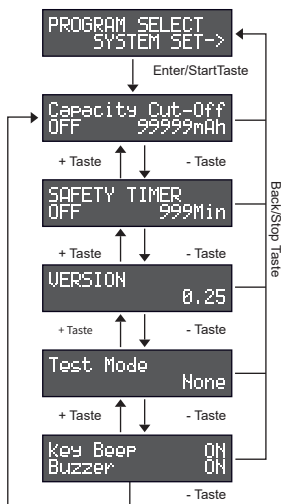

Klicken Sie im anfänglichen Auswahlmü auf die +/- Taste, um in das "PROGRAM SELECT SYSTEM SET" zu wechseln;

Klicken Sie auf Enter / Start Taste, um die Systemeinstellungen aufzurufen.
Klicken Sie auf die Back/Stop Taste und zurück in "PROGRAM SELECT SYSTEM SET" zu gelangen;

Klicken Sie im "PROGRAM SELECT SYSTEM SET" auf +/- Taste, um zwischen verschiedenen System-Setup-Optionen zu wechseln:

- Einstellung der Arbeitskapazität
 - Arbeitszeiteinstellung
 - Aktuelle Softwareversion anzeigen
 - USB-Port-Modus(test mode) auswählen
- Tasten- / Summertoneinstellungen

3.1 Einstellung der Arbeitskapazität

Anmerkung: Wenn die maximalen Ladekapazität aktiviert ist und die geladene Kapazität des Ladegeräts den eingestellten Wert erreicht, wird der aktuelle Arbeitsmodus automatisch beendet, das Display zeigt ‚Charge Done‘, wie in der rechten Abbildung gezeigt:

```
CHARGE DONE!
Capacity Cut-Off
```

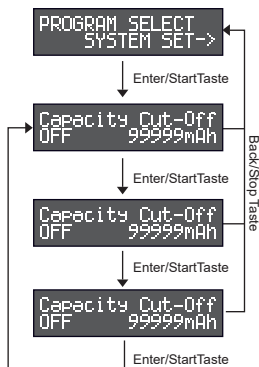

Klicken Sie in der anfänglichen Auswahlmenü auf +/- Taste, wechseln zu "PROGRAM SELECT SYSTEM SET";

Klicken Sie auf Enter / Start Taste, um die Systemeinstellungsmenü aufzurufen, klicken Sie auf +/- Taste, um " Capacity Cut-Off " zu wechseln;

Klicken Sie auf Enter / Start Taste, der Cursor auf der linken Seite der Benutzeroberfläche on/off blinkt. Klicken Sie auf +/- Taste, um die Einstellungen zu ändern; (OFF: Arbeitskapazitätsfunktion ausschalten, ON: Arbeitskapazität einschalten)

Klicken Sie auf Enter / Start Taste. Der Cursor auf der rechten Seite der Benutzeroberfläche blinkt. Klicken Sie auf +/- Taste, um die aktuelle Kapazität zu ändern. (Kapazitätsbereich: "100~99999mAH")

Klicken Sie auf Enter / Start Taste, um die Einstellung zu beenden;

3.2 Einstellung der Arbeitszeit

Anmerkung: Wenn der Arbeitszeitmodus aktiviert ist und die Arbeitszeit des Ladegeräts den eingestellten Wert erreicht, wird der aktuelle Arbeitsmodus automatisch beendet und die Meldung „Charge Done“ wird angezeigt wie in der rechten Abbildung gezeigt:

CHARGE DONE!
Timeout Cut-Off

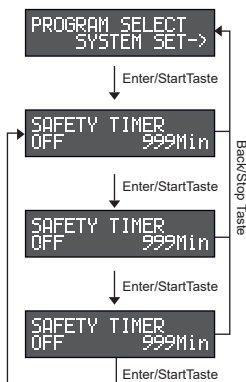

Klicken Sie im anfänglichen Auswahlmenü auf +/- Taste, wechseln zu "PROGRAM SELECT SYSTEM SET";

Klicken Sie auf Enter / Start Taste, um die Systemeinstellungsmenü aufzurufen. Klicken Sie auf +/- Taste, um zur Position „SAFETY TIMER“ zu wechseln.

Klicken Sie auf Enter / Start Taste. Der Cursor auf der linken Seite der Benutzeroberfläche blinkt (on / off). Klicken Sie auf +/- Taste, um den aktuellen Status zu ändern. (OFF: Zeitfunktion ausschalten, ON: Zeitfunktion einschalten)

Klicken Sie auf Enter / Start Taste. Der Cursor auf der rechten Seite der Benutzeroberfläche blinkt. Klicken Sie auf +/- Taste, um den Zeitwert zu ändern. (Zeitbereich: "1 ~ 999Min")

Klicken Sie auf Enter / Start Taste, um die Einstellung zu beenden.

3.3 Aktuelle Softwareversion anzeigen

```
PROGRAM SELECT
SYSTEM SET->
```

Back/Stop Taste ↑ ↓ Enter/Start Taste

```
VERSION            0.25
```

Klicken Sie im anfänglichen Auswahlmenü auf +/- Taste, um in "PROGRAM SELECT SYSTEM SET" zu gelangen;

Klicken Sie auf Enter / Start Taste, um die Systemeinstellungs-menü aufzurufen. Klicken Sie auf +/- Taste, um zur Position „VERSION“ zu wechseln. Sie können die Informationen zur aktuellen Produktversion sehen. Klicken Sie auf Back / Stop, um zur anfänglichen Auswahlmenü zurückzukehren.

3.4 Auswahl des USB-Schnittstellenmodus

Hinweis: Normale Benutzer verwenden den Modus "None". Der UART / SWD-Modus ist nur für Entwickler vorgesehen;

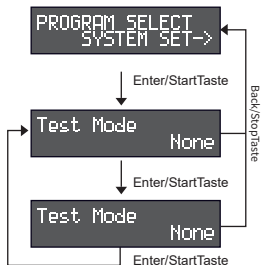

Klicken Sie im anfänglichen Auswahlmenü auf +/- Taste, um in das Menü "PROGRAM SELECT SYSTEM SET" zu wechseln;

Klicken Sie auf Enter / Start Taste, um die Systemeinstellungs-menü aufzurufen. Klicken Sie auf +/- Taste, um in die Position "Test Mode" zu wechseln;

Klicken Sie auf Enter / Start Taste, der Moduscursor auf der rechten Seite der Schnittstelle blinkt, klicken Sie auf +/- Taste, um die USB-Schnittstellenfunktion umzuschalten.

- NONE: Normaler USB-Ausgang 5 V / 2,4 A (Benutzer verwenden die Einstellung NONE).
- UART / SWD: Software-Upgrade-Funktion

Klicken Sie auf Enter / Start Taste, um die Einrichtung abzuschließen;

3.5 Taste/Summer-Sound-Einstellung

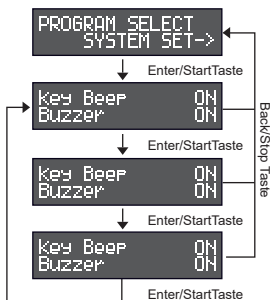

Klicken Sie im anfänglichen Auswahlmenü auf +/- Taste, um zu "PROGRAM SELECT SYSTEM SET" zu wechseln;





Klicken Sie auf Enter / Start Taste, um die Systemeinstellungs-menü aufzurufen. Klicken Sie auf +/- Taste, um zur Position „Key Beep / Buzzer“ zu wechseln;

Klicken Sie auf Enter / Start Taste, der Cursor rechts neben Key Beep blinkt und der Status wird durch Klicken auf + / -Taste geändert. (ON: Tastenton einschalten, OFF: Tastenton ausschalten)

Klicken Sie auf Enter / Start Taste. Der Cursor auf der rechten Seite des Summers blinkt. Der Status wird durch Klicken auf + / -Taste geändert. (ON: Summer einschalten, OFF: Summer ausschalten)

Klicken Sie auf Enter / Start Taste, um die Einstellung zu beenden;

FEHLERBEHEBUNG UND LÖSUNGEN

NO	Fehler	Info auf dem LED Display	Die Ursache des Fehlers	Lösungen
1	Balance port error 1		Die Anzahl der eingestellten Zellen im Ladegerät ist geringer, als die tatsächliche Anzahl der Zellen im Akkupack.	<ol style="list-style-type: none"> 1. Klicken Sie auf Back / Stop Taste, um die Fehlermeldung zu verlassen. 2. Prüfen Sie, ob die Anzahl der Zellen die im Menü eingestellt ist mit der Zellenzahl Ihres Akkupacks übereinstimmt. Ändern Sie die Geräteeinstellung entsprechend (1.1).
2	Balance port error 2		<p>-Die Anzahl der eingestellten Zellen im Ladegerät ist höher als die tatsächliche Anzahl der Zellen im Akkupack. oder</p> <p>-Das Ladegerät erkennt, dass die Spannung einer oder mehrerer Zellen am Balancer Anschluss unter 0,6 V liegt.</p>	<ol style="list-style-type: none"> 1. Klicken Sie auf Back / Stop Taste, um die Fehlermeldung zu verlassen. 2. Prüfen Sie, ob die Anzahl der Zellen die im Menü eingestellt ist mit der Zellenzahl Ihres Akkupacks übereinstimmt. Ändern Sie die Geräteeinstellung entsprechend (1.1). 3. Wenn der trotz Anpassung aller Parameter weiterhin auftritt, verwenden Sie das Ladegerät bitte im „PROGRAM SELECT LI BATT METER“, um die Spannung jeder Einzelzelle zu überprüfen und zu überprüfen und auszuschließen, dass die der Balance Stecker schlechten Kontakt hat oder die Leitung unterbrochen ist.
3	Überspannungsschutz für Lade- und Entlade Port (Hauptanschluss)		Die Batteriespannung überschreitet den definierten Grenzwert des Ladegeräts. Die Definitionskriterien lauten wie folgt: LiPo:4.5V*Anzahl der Zellen LiHV:4.6V*Anzahl der Zellen LiFe:4.0V*Anzahl der Zellen NiMH:1.8V*Anzahl der Zellen (Falscher Batterietyp oder Batterieüberspannung)	<ol style="list-style-type: none"> 1. Klicken Sie auf Back / Stop, um die Fehlermeldung zu verlassen. 2. Prüfen Sie, ob der eingestellte Batterietyp mit dem tatsächlichen Akku übereinstimmt; Ändern Sie den Akku Typ in den Einstellungen 3. Wenn der Akku Typ auf den tatsächlichen Akku Typ eingestellt ist und die Störung weiterhin auftritt. Verwenden Sie das Ladegerät „PROGRAM SELECT LI BATT METER“, um die Gesamtspannung abzulesen. Wenn die Gesamtspannung der Batterie den Standardwert überschreitet, entladen Sie die Batterie (buck).
4	Überspannungsschutz des Ladegerät-Balanceranschlusses		Die Batteriezellenspannung überschreitet den im Ladegerät festgelegten Maximalwert. Die Definitionskriterien lauten wie folgt: LIPO:4.5V/LIHV:4.6V LIFE:4.0V/NIMH:1.8V	<ol style="list-style-type: none"> 1. Klicken Sie auf Back / Stop, um die Ausnahmeschnittstelle zu verlassen. 2. Verwenden Sie das Ladegerät „PROGRAM SELECT LI BATT METER“, um die Batteriezellenspannung abzulesen, um die Einzelbatteriespannung oder ganze Batterie von hoher Batteriespannung zu entladen, bis Einzelbatteriespannung geringer als festgelegten Maximalwert ist.
5	Akku Tiefentladen / Unterspannung / Kurzschlusschutz		<p>- der Akku ist Tiefentlade</p> <p>- Unterspannung ($\leq 2.5V$) ;</p> <p>- Kurzschlusschutz am Batterieanschluss ;</p>	<ol style="list-style-type: none"> 1. Klicken Sie auf Back/Stop, um die Fehlermeldung zu verlassen. 2. Überprüfen Sie, ob kein Strom anliegt: Überprüfen Sie, ob die Batterie und die Verkabelung ordnungsgemäß angeschlossen sind. 3. Überprüfen Sie, ob der Akku tiefentladen ist (die gesamte Batteriespannung beträgt $\leq 2.5 V$): Verwenden Sie das "PROGRAM SELECT LI BATT METER" des Ladegerätes, um die Gesamtspannung zu überprüfen. Wenn die Gesamtspannung des Akkus unter 2,5 V liegt, ist der Akku tiefentladen. Verwenden Sie diesen Akku nicht mehr. 4. Überprüfen Sie, ob der Akku kurzgeschlossen ist: Ziehen Sie den Akku heraus und überprüfen Sie mit einem Multimeter, ob der Akku kurzgeschlossen ist (interner Kurzschluss). Wenn der Akku kurzgeschlossen ist, entsorgen Sie ihn umgehend. 5. Wenn die in Punkt 2-4 beschriebenen Probleme weiterhin auftreten, wenden Sie sich zur Fehlerbehebung und Reparatur des Geräts an einen Fachmann.

6	Fehler Eingangsspannung AC	<p>PLEASE UNPLUG THE AC PLUG FOR</p> <p>30 SECONDS BEFORE INSERTING</p>	Schaltungsfehler	Ziehen Sie den Netzstecker ab, warten Sie 30 Sekunden, stecken Sie ihn wieder ein.
7	Batteriespannungsfehler	<p>BATTERY VOLTAGE ERROR</p>	<p>Wenn das Ladegerät detektiert, dass die Spannung einzelner Zelle oder maximale Differenz der Spannungen die folgenden Bedingungen erfüllt hat, wird einen Alarm wegen abnormaler Batteriespannung auslösen.</p> <p>LiPo/LiHV: Spannung einzelner Zelle < 2.8V, Differenz der Spannungen $\Delta V > 400\text{mV}$</p> <p>LiFe: Spannung einzelner Zelle < 1.0V, Differenz der Spannungen $\Delta V > 500\text{mV}$</p>	<p>1. Wählen Sie "PROGRAM SELECT LI BATT METER" aus, um die Spannung von einzelner Zelle abzulesen. Wenn der Alarm auftritt, das bedeutet, dass die Batterie defekt ist, soll die Batteries nicht mehr im Betrieb genommen und entsorgt werden.</p> <p>2. Wenn bei "PROGRAM SELECT LI BATT METER" die angezeigte Spannung die echte Spannung nicht entspricht, sollen es geprüft werden, ob bei der Anschlussstelle einen schlechten Kontakt oder Bruch aufweist.</p>

KUNDENBETEUERUNG UND GARANTIE

Vielen Dank, dass Sie sich für unser Ladegerät entschieden haben. Gens ace wird sein Möglichstes tun, um Ihnen einen umfassenden Kundendienst zu bieten und Ihre Rechte umfassend zu schützen. Wenn Ihr Produkt ausfällt, wenden Sie sich bitte an das Kundendienstpersonal von Gens ace.

1. Das Datum des Kaufbeleges ist der Beginn des Garantiezeitraums.
2. Der Garantiezeitraum beträgt zwei Jahre ab Kaufdatum. Wenn der Kunde keinen gültigen Kaufnachweis vorlegen kann, wird standardmäßig der Datumscode verwendet.
3. Wenn Sie ein Gerät zu Reparatur einsenden, hinterlassen Sie bitte unbedingt Ihre Kontaktinformationen, damit Sie rechtzeitig nach der Reparatur benachrichtigt werden können.

Aus den folgenden Gründen verursachte Produktschaden werden nicht von der Garantie abgedeckt:

1. Falsche Spannung: Überspannungen an AC Eingang und DC Ausgang können das Produkt beschädigen.
2. Schäden, die durch unsachgemäßen Gebrauch.
3. Schäden, die durch vom Menschen verursachte, Beschädigungen durch Fallen und bestoßenen, physische Gewalt, Wasserschäden und sonstige Elementarschäden.
4. Die Garantie erlischt wenn das Gerät geöffnet wurde.
5. Wasser, Feuchtigkeit oder andere Fremdkörper, die in das Produkt eindringen und Schäden verursachen.
6. Durch Alterung bedingte Abnutzungserscheinungen, Stöße und Kratzer auf der Oberfläche des Produkts.

Bitte achten Sie auf die korrekte Verwendung: Der Benutzer ist für alle durch den Betrieb verursachten Schäden und Konsequenzen verantwortlich. Das Unternehmen ist nicht für die Kosten verantwortlich, die über die Kosten des Produkts hinausgehen, und behält sich das Recht vor, die Bedingungen zu ändern. Alle Rechte vorbehalten.

Genspow GmbH
 Ottostraße 11 41352
 Korschenbroich
 Tel: +49 (0) 218 2570 0755
 Fax: +49 (0) 218 2570 0753
 info@gensace.de

CONTENU

CONSIGNES DE SÉCURITÉ	37
PARAMÈTRES DU PRODUIT	37
PRÉSENTATION DU PRODUIT	38
INSTRUCTIONS	38
1. Paramètres du mode de fonctionnement	38
2. LI BATT METER Affichage de la tension de la batterie	41
3. RÉGLAGE DU SYSTÈME	42
PROBLEMES ET SOLUTIONS	45
GARANTIE	46

PRÉCAUTIONS DE SÉCURITÉ

- Avant d'utiliser l'appareil, veuillez lire attentivement toutes les consignes de sécurité suivantes.

Veuillez suivre toutes les instructions du manuel pour assurer une sécurité maximale. Un fonctionnement incorrect peut causer des dommages matériels et / ou des blessures graves à l'utilisateur.

- Ne laissez jamais un chargeur en fonctionnement sans surveillance. S'il y a un problème pendant la charge. Débranchez IMMÉDIATEMENT le chargeur de sa source d'alimentation.
- Assurez-vous que les paramètres de charge et de décharge sont correctement définis et adaptés pour la batterie que vous chargez. Des réglages incorrects peuvent entraîner des accidents.
- Assurez-vous que le chargeur est conservé à l'abri de la chaleur et de l'humidité pendant son utilisation et prêtez une attention particulière à la ventilation et à la dissipation thermique.
- Vérifiez que le chargeur, la batterie et les câbles ne sont pas endommagés avant chaque utilisation. N'UTILISEZ EN AUCUN CAS un chargeur, une batterie ou des câbles endommagés.
- Ne placez pas de débris métalliques dans les interfaces, ce qui pourrait endommager l'équipement ou blesser l'utilisateur.
- Ce produit n'est pas un jouet. Ne laissez pas les enfants utiliser le chargeur.
- Ne démontez pas ce chargeur. Il n'y a aucune pièce réparable par l'utilisateur à l'intérieur.
- Lorsque vous avez terminé la charge, déconnectez immédiatement la batterie du chargeur et débranchez le chargeur de votre source d'alimentation.

PARAMÈTRES DU PRODUIT

Modèle	ImarsIII Pro	Puissance d'entrée	100V~240VAC, 50~60Hz~1.5A
Type d'affichage	Hinterleutetes 2x16 LCD Display		
Température de fonctionnement	0~35 °C	Courant de charge	0.1~10A
Température de stockage	-10~55 °C	Tension de charge maximale	26.4V
Humidité pour utilisation	45%~80%	Puissance de charge maximale	100W
Humidité de stockage	10%~93%	Puissance de décharge maximale	5W
Dimensions	146x87x40 mm	Courant de décharge	0.1~1.5A
Poids net du produit	0.4kg	Équilibrage cellulaire	2~6s
Accessoires inclus	Câble d'alimentation	Sortie USB	5V/2.4A
	Carte d'équilibrage	Chimies de batterie prises en charge	LiPo / LiFe / LiHv (1-6S)
	Adaptateur de prise XT60-T		Charge NiMH (3-18S)
	Adaptateur XT60-EC3		Décharge NiMH (1-10S)
Adaptateur XT60-EC5			

PRÉSENTATION DU PRODUIT

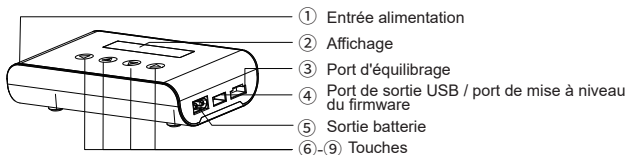

INSTRUCTION

Connectez le chargeur à l'alimentation électrique. Le LOGO IMARS III s'affiche pendant environ 2 secondes avant de passer en mode chargeur.

Le menu de niveau supérieur est divisé en 3 fonctions. En appuyant sur les touches +/-, l'utilisateur peut choisir entre le mode de charge, le mode de vérification de la batterie et le mode de réglage du système.

```
N01 LiHV STORAGE  
5.0A 11.4V(3S)
```

Description du menu:

(1) Sélection de la mémoire (2) Sélection du type de batterie
(3) Sélection du mode de fonctionnement (4) Réglage de l'ampérage
(5) Sélection de la tension de la batterie / du nombre de cellules.

```
PROGRAM SELECT  
LI BATT METER
```

Description du menu:

(1) Tension de la batterie, (2) Lectures de tension de cellule unique pour la batterie,
(3) Tension de la batterie et tension de cellule la plus élevée / la plus basse dans la batterie

```
PROGRAM SELECT  
SYSTEM SET->
```

Description du menu:

(1) Réglage de la minuterie de sécurité (2) Informations sur la version (3) Mode test (4) Réglage du son (5) Capacité de coupure

1. Paramètres du mode de fonctionnement

Le chargeur prend en charge 4 types de batterie différentes: LiPo, LiHV, LiFe et NiMH

Le chargeur prend en charge 4 modes différents:

CHARGE = Charge avec équilibrage CellBAL = Équilibrage des cellules
STORAGE = Stockage DISCHG = Décharge

Remarques:

Le mode de charge avec équilibrage est un processus de charge et d'équilibrage synchronisé. Dans ce mode, une batterie sera équilibrée et chargée à une tension de coupure prédéfinie.

Le mode d'équilibrage des cellules de ce chargeur est utilisé pour égaliser la différence de tension d'une batterie à cellules multiples. Dans ce mode, si la tension est inférieure à 4,05 V par cellule d'une batterie LiPo, ou 3,35 V d'une batterie LiFe, le chargeur équilibrera la tension de la cellule et chargera la batterie à 4,05 V (Lipo) et 3,35 V (LiFe). Sinon, si la tension est supérieure à 4,05 V par cellule d'une batterie LiPo, ou 3,35 V d'une batterie LiFe, le chargeur équilibrera les cellules uniquement sans les charger totalement.

1.1 Configurer les paramètres de la batterie et le mode de fonctionnement.

Remarque: veuillez vous assurer que les paramètres de fonctionnement du chargeur correspondent aux paramètres réels de la batterie.

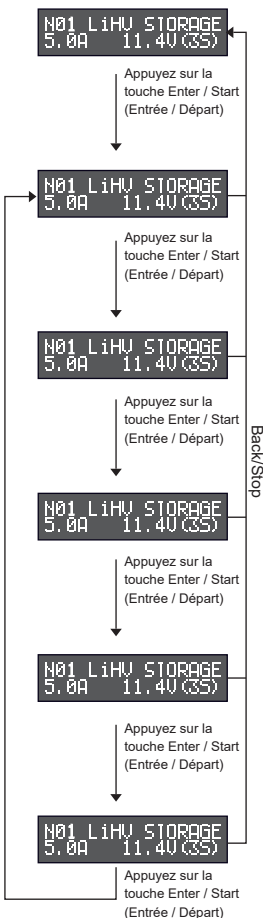

Entrez dans le menu des fonctions de charge, appuyez sur les touches +/- pour sélectionner le numéro de mémoire.

Appuyez sur la touche Enter / Start, l'icône de mémoire clignotera, appuyez sur les touches + / - pour sélectionner le numéro de mémoire souhaité. (Emplacements des mémoires 01 ~ 12.; Chaque mémoire peut stocker des paramètres pour une batterie)

Appuyez à nouveau sur la touche Enter / Start, l'icône du type de batterie clignote, appuyez sur les touches + / - pour sélectionner le type de batterie souhaitée; (Le chargeur prend en charge 4 types de batteries: LiPo, LiHV, LiFe, NiMh)

Appuyez de nouveau sur la touche Enter / Start, l'icône du mode de fonctionnement clignote, appuyez sur les touches +/- pour sélectionner le mode de fonctionnement; Il existe 4 modes de fonctionnement: CHARGE = CHARGE avec équilibrage CellBAL = Équilibrage de cellule STORAGE = Stockage DISCHG = Décharge Remarque: les batteries NiMh ne prennent en charge que les modes CHARGE et DECHARGE.

Appuyez à nouveau sur la touche Enter / Start, la sélection de l'ampérage clignote, appuyez sur les touches +/- pour régler la valeur de l'ampérage. (La plage de réglage de l'ampérage: 0,1A ~ 10A. Remarque: le mode DECHARGE n'a pas de paramètres d'ampérage)

Appuyez à nouveau sur la touche Enter / Start, le nombre de cellules de la batterie clignote, appuyez sur les touches + / - pour ajuster le nombre de cellules de la batterie en fonction de votre batterie (-Mode de charge avec équilibrage: batterie LiHV / LiFe / LiPo: 1 ~ 6S, batterie NiMH: 3 ~ 18S; - Équilibrage de cellules / mode de stockage: batterie LiHV / LiFe / LiPo: 1 ~ 6S; - Mode de décharge: LiHV / LiFe / Batterie LiPo: 1 ~ 6S, batterie NiMH: 1 ~ 10S)

Appuyez sur la touche Enter / Start, la configuration est terminée

1.2 Activer et désactiver les modes du chargeur

Les 4 modes de fonctionnement du chargeur (CHARGE, CellBAL, STORAGE, DISCHG) sont similaires. Prenons le mode de décharge de la batterie LiHV comme exemple pour expliquer le fonctionnement:

Mise en route du mode décharge

Sélectionnez le type de batterie, le mode, le nombre de cellules, l'ampérage et d'autres réglages de paramètres (voir les détails dans 1.1 pour l'opération de réglage des paramètres) pour vous assurer que les paramètres correspondent au type et modèle de la batterie à charger

Appuyez environ 2 secondes sur la touche Enter / Start pour entrer dans l'affichage de confirmation (les deux affichages sur le côté gauche clignotent). Appuyez à nouveau brièvement sur la touche Enter / Start pour démarrer le chargeur, ou appuyez sur le bouton Back / Stop pour revenir au menu précédent.

À partir de l'écran de confirmation, (1) Si le modèle de batterie est LiPo / LiFe / NiMH, appuyez sur la touche Enter / Start (pour éviter un mauvais fonctionnement) et activez la décharge; (2) Si le type de batterie est une batterie LiHV, appuyez sur la touche Enter / Start pour accéder à l'écran de confirmation secondaire

Si le type de batterie est une batterie LiHV, après être entré dans l'écran de confirmation secondaire, appuyez à nouveau sur la touche Enter / Start pour confirmer et démarrer la décharge

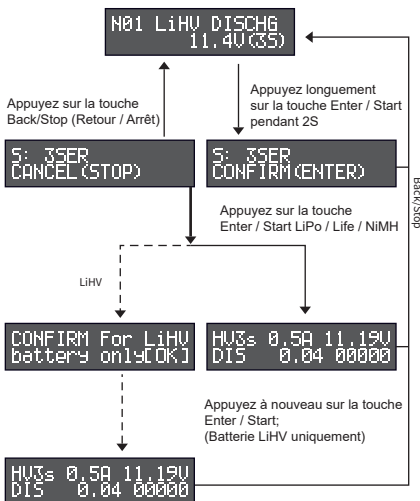

Décharge terminée

Une fois la décharge terminée, l'écran parcourra les trois affichages pour afficher le mode d'achèvement de la décharge, le temps de décharge et la capacité de décharge:

(1) Affichage de fin de décharge en mode normal

(2) Affichage de fin de décharge du mode de coupure de temporisation

(3) Affichage de fin de décharge en mode de coupure de capacité

DISCHARGE DONE!
Normal

DISCHARGE DONE!
Timeout Cut-Off

DISCHARGE DONE!
Capacity Cut-Off

DISCHARGE DONE!
Time 00:45

DISCHARGE DONE!
Time 01:00

DISCHARGE DONE!
Time 14:40

DISCHARGE DONE!
Capacity 00006

DISCHARGE DONE!
Capacity 00012

DISCHARGE DONE!
Capacity 00100

Conseils: Lorsque le chargeur est en CHARGE / CellBAL / STORAGE / DISCHG, vous pouvez appuyer sur la touche +/- pour vérifier la tension de la batterie unique, la tension de coupure, le temps de charge et la capacité. Pour revenir à l'écran d'affichage principal, appuyez sur la touche Enter / Start

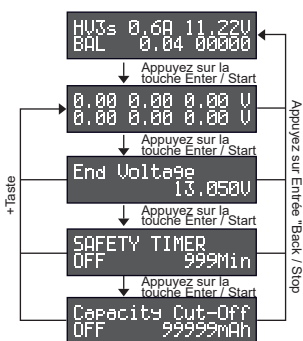

Lorsque vous travaillez dans le mode de charge avec équilibrage / équilibrage de cellule / stockage / décharge, appuyez sur la touche + pour vérifier la tension de chaque cellule

Appuyez sur la touche - de l'affichage de la tension de la cellule pour vérifier l'affichage de la tension de fin.

Appuyez sur la touche - sur l'affichage de la tension de fin pour vérifier la coupure de la minuterie de sécurité.

Appuyez sur la touche - dans le menu de coupure de la minuterie de sécurité pour vérifier la coupure de capacité en mAh.

Appuyez sur la touche + sur l'affichage de la capacité de coupure pour revenir à l'affichage de la tension de cellule unique

2. LI BATT METER Lecture des informations de Voltage de la batterie

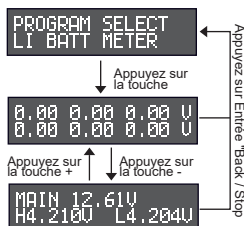

Depuis le menu de charge principal, appuyez sur les touches +/- pour passer au menu «PROGRAM SELECT BATT METER»

Appuyez sur la touche Enter / Start pour accéder à l'affichage de tension d'une cellule.

Appuyez sur la touche - pour afficher la tension totale de la batterie et l'interface de tension maximale / minimale d'une seule cellule (PRINCIPAL: tension totale de la batterie, H: tension de la cellule la plus élevée, L: tension de la cellule la plus basse)

REMARQUE:

Batterie LiPo / LiFe / LiHV 2 ~ 6S (interface de batterie et port d'équilibrage): toutes les fonctions peuvent être utilisées après la connexion,
Batterie 1S LiPo / LiFe / LiHV (interface de batterie): affiche uniquement la tension PRINCIPALE après la connexion,
Batterie NIMH 1 ~ 18S (interface de batterie): affiche uniquement la tension principale après la connexion

3. RÉGLAGE DU SYSTÈME

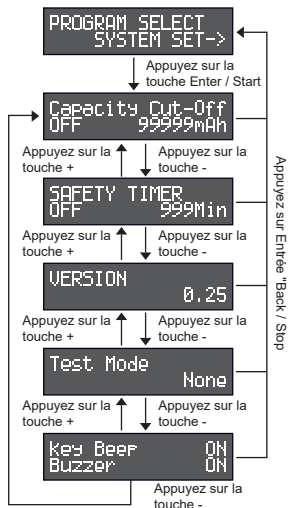

Depuis le menu de charge principal, appuyez sur les touches +/- pour passer à la position «PROGRAM SELECT SYSTEM SET».

Appuyez sur la touche Enter / Start pour accéder à l'interface des paramètres du système et appuyez sur la touche Back / Stop pour revenir à la position «PROGRAM SELECT SYSTEM SET»

Appuyez sur les touches +/- pour basculer entre les différentes options de configuration du système, notamment:
MINUTERIE DE SÉCURITÉ
VERSION
Mode d'essai
Menu Son
Capacité de coupure

3.1 Réglage de la capacité

Remarque: après être entré en mode de temps de charge, le chargeur s'éteindra automatiquement lorsque le temps sélectionné sera écoulé. Le chargeur affichera «CHARGE DONE! Délai expiré ».

CHARGE DONE!
Capacity Cut-Off

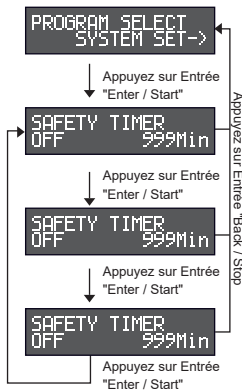

Depuis le menu de charge principal, appuyez sur les touches +/- pour passer à la position «PROGRAM SELECT SYSTEM SET».

Appuyez sur la touche Enter / Start pour accéder à l'interface de configuration du système, appuyez sur les touches +/- pour passer à la position «Capacity Cut-Off»

Appuyez sur la touche Enter / Start, le curseur sur le côté gauche de l'interface clignotera, appuyez sur les touches +/- pour modifier le status actif.
(OFF: désactiver la fonction de capacité, ON: activer la fonction de capacité)

Appuyez sur la touche Enter / Start, le curseur sur le côté droit de l'interface clignotera, appuyez sur les touches + / - pour modifier la capacité.
(Plage de modification de capacité: 100 ~ 99999mAh)

Appuyez sur la touche Enter / Start, la configuration est terminée

3.2 Réglage du temps de charge

Remarque: après être entré en mode de temps de charge, le chargeur s'éteindra automatiquement lorsque le temps sélectionné sera écoulé. Le chargeur affichera «CHARGE DONE! Délai expiré ».

CHARGE DONE!
Timeout Cut-Off

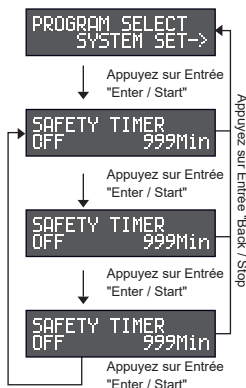

Depuis le menu de charge principal, appuyez sur les touches +/- pour passer au menu «PROGRAM SELECT SYSTEM SET»

Appuyez sur la touche Enter / Start pour accéder à l'interface de réglage du système, appuyez sur les touches +/- pour passer à la position «SAFETY TIMER».

Appuyez sur la touche Enter / Start, le curseur sur le côté gauche de l'interface clignotera, appuyez sur les touches +/- pour modifier l'état actuel;
(OFF: désactiver la fonction de minuterie, ON: activer la fonction de minuterie)

Appuyez sur la touche Enter / Start, le curseur sur le côté droit de l'interface clignotera, et appuyez sur les touches +/- pour modifier l'heure.
(Plage de modification de l'heure: 1 ~ 999Min)

Appuyez sur la touche Enter / Start, la configuration est terminée

3.3 Vérifier la version du logiciel

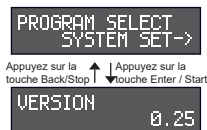

Depuis le menu de charge principal, appuyez sur la touche +/- pour passer à la position "PROGRAM SELECT SYSTEM SET"

Appuyez sur la touche Enter / Start pour accéder à l'affichage des paramètres système. Appuyez sur les touches +/- pour passer à la position «VERSION». Vous pouvez afficher les informations de version du produit actuel. Appuyez sur la touche Back / Stop pour revenir au menu de charge principal.

3.4 Sélection du mode d'affichage USB

Remarque: dans le menu USB, utilisez le mode «None» (Aucun), le mode UART / SWD est uniquement destiné au développement de produits.

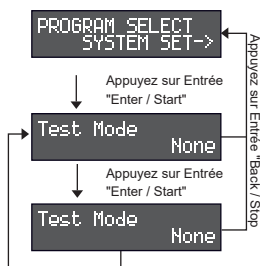

Depuis le menu de charge principal, appuyez sur les touches +/- pour passer à la position "PROGRAM SELECT SYSTEM SET".

Appuyez sur la touche Enter / Start pour accéder à l'affichage des paramètres du système, appuyez sur les touches +/- pour passer à la position «Test Mode».

Appuyez sur la touche Enter / Start, le curseur de mode sur le côté droit de l'écran clignote, appuyez sur les touches +/- pour changer la fonction d'affichage USB:

- * None (Aucun): sortie USB normale 5 V / 2,4 A (les utilisateurs utilisent normalement, réglé sur None)
- * UART / SWD: fonction de mise à niveau du logiciel.

Appuyez sur la touche Enter / Start. La configuration est terminée.

3.5 Paramètres du son des touches (key beep) / alarme sonore (buzzer)

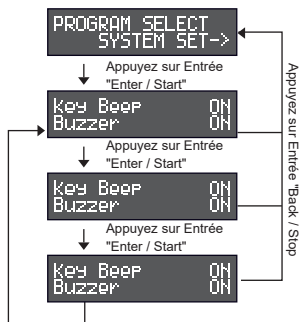

Depuis le menu de charge principal, appuyez sur les touches +/- pour passer au menu "PROGRAM SELECT SYSTEM SET"



Appuyez sur la touche Enter/Start pour accéder à l'affichage des paramètres du système, puis sur les touches +/- pour afficher le menu «Key Beep / Buzzer»,

Appuyez sur la touche Enter/Start pour modifier l'état du son des touches (Key Beep) en cliquant sur les touches +/-, puis validez en appuyant sur Enter/Start (ON: activer le son des touches, OFF: désactiver le son des touches)

Appuyez sur la touche Enter/Start pour modifier l'état de l'alarme sonore (buzzer) en cliquant sur les touches +/-, puis validez en appuyant sur Enter/Start (ON: activer le son du buzzer, OFF: désactiver le son du buzzer)

PROBLEMES ET SOLUTIONS

NO	Statut d'erreur	Message affiché	Raison de l'erreur	Solution
1	Erreur de port d'équilibrage 1	Cell Number Incorrect	Le nombre de cellules n'est pas défini correctement	1.Appuyez sur la touche Back / Stop pour quitter l'état d'erreur. 2.Vérifiez le réglage du nombre de cellules et assurez-vous qu'il est correct pour la batterie en cours de charge.
2	Erreur de port d'équilibrage 2	Connection error Check Bal port	Le nombre de cellules n'est pas réglé correctement Le chargeur a détecté que la tension d'une cellule est inférieure à 0,6V via le port d'équilibrage.	1.Appuyez sur la touche Back / Stop pour quitter l'état d'erreur. 2.Vérifiez le réglage du nombre de cellules et assurez-vous qu'il est correct pour la batterie en cours de charge. 3.Si le paramètre de réglage est cohérent avec les paramètres réels et que l'anomalie se produit toujours, utilisez alors le chargeur «PROGRAM SELECT LI BATT METER» pour lire la tension de chaque cellule et la vérifier. Vérifiez les câbles d'équilibrage de tout mauvais contacts ou coupures.
3	Protection contre les surtensions du port principal dans l'interface du chargeur	Main port High Voltage	La tension de la batterie a dépassé la tension de charge maximale du chargeur. La définition est montrée comme ci-dessous: Lipo: 4.5 * Nombre de séries / LiHV: 4.6 * Nombre de séries / LiFe: 4.0 * Nombre de séries / NiMH: 1.8 * Nombre de séries (Type de batterie incorrect ou surtension)	1.Appuyez sur la touche Back / Stop pour quitter l'état d'erreur. Vérifiez les réglages effectués et recommencez les de manière cohérente. 3. Si le chargeur affiche toujours l'erreur. Utilisez la fonction de chargeur «PROGRAM SELECT LI BATT METER» pour lire la tension de chaque cellule. Si la tension totale a dépassé la norme de réglage, veuillez décharger la tension de la batterie en standard ou inférieure.
4	Protection contre les surtensions du port d'équilibrage du chargeur	Bal port High Voltage	La tension d'une cellule dépasse la tension de réglage maximale. Norme de réglage comme ci-dessous: Lipo: 4.5 V / LiHV: 4.6 V VIE: 4.0V / NiMH: 1.8V	1.Appuyez sur la touche Back / Stop pour quitter l'état d'erreur. 2.Utilisez la fonction de chargeur «PROGRAM SELECT LI BATT METER» pour lire la tension de chaque cellule. Décharger la tension d'une cellule ou la tension totale de la batterie entière, jusqu'à ce que la tension des cellules soit en dessous de la norme de réglage.
5	Interface de batterie non chargée / protection basse tension / court-circuit	Scrap battery Voltage Too low	-Interface de la batterie (port principal) pas de chargement -Interface de la batterie (port principal) basse tension ($\leq 2.5V$) -Protection contre les courts-circuits de l'interface de la batterie (port principal)	1.Appuyez sur la touche Back / Stop pour quitter l'état d'erreur. 2. Vérifiez que le port d'interface de la batterie n'est pas en charge: vérifiez s'il y a un mauvais contact dans l'interface du chargeur avec la batterie. 3. Vérifiez si la batterie est trop déchargée (la tension totale $\leq 2,5 V$). Utilisez la fonction de chargeur «PROGRAM SELECT LI BATT METER» pour lire la tension de chaque cellule. Si la tension totale est inférieure à 2,5 V, il y a une décharge excessive, charger avant utilisation. 3.Vérifiez si la batterie est en court-circuit. Retirez la batterie et utilisez le multimètre pour tester la batterie, en vérifiant s'il s'agit d'un court-circuit. Si oui, ne surtout pas utiliser la batterie. 4. Si vous avez vérifié les points 2/3/4 et que l'erreur n'est pas résolue, veuillez contacter un revendeur professionnel pour vérification et maintenance.

6	Ne peut pas fonctionner		défaillance du circuit	Veuillez débrancher la prise secteur pendant 30 secondes avant de l'insérer à nouveau.
7	Erreur De Tension De Batterie		Lorsque le chargeur détecte que la différence de tension des cellules correspond aux conditions suivantes, il déclenchera une alarme d'anomalie de tension: LiPo / LiHV: tension d'une cellule <2,8 V, différence de tension Δ V > 400 mV LiFe: tension d'une cellule <1,0 V, différence de tension Δ V > 500 mV	<p>1. Sélectionnez "PROGRAM SELECT → LI BATT METER" pour indiquer la tension d'une cellule. Si la tension n'est pas bonne, l'alarme se déclenchera, signifiant que la batterie est défectueuse (la tension est trop basse ou la différence de tension est trop grande). Il est fortement recommandé de ne plus utiliser la batterie et de la déposer dans un lieu de recyclage.</p> <p>2. Si la tension affichée de "PROGRAM SELECT → LI BATT METER" ne correspond pas à la tension réelle de la batterie, vérifiez le port d'équilibrage par rapport à la tension pour voir s'il y a un mauvais contact ou une coupure.</p>

GARANTIE

Merci d'avoir acheté ce produit. Si vous rencontrez des problèmes avec ce chargeur, cesser toute utilisation ultérieure et contacter immédiatement votre distributeur local.

Ce produit est garanti contre les défauts de fabrication pendant 1 an à compter de la date d'achat d'origine. Veuillez conserver votre preuve d'achat originale à des fins de garantie.

Ce qui n'est pas couvert par la garantie

1. Ne pas utiliser la tension d'entrée correcte (100-240VAC)
2. Non-respect du manuel d'instructions
3. Dommages mécaniques dus à des causes externes
4. Démontage, modification par l'utilisateur (modification des connecteurs d'origine, des fils, des composants, etc.)
5. Utiliser dans des conditions inappropriées (dommages ou rouille due à la pluie, à l'humidité, etc.)
6. Usure normale de la coque de la surface, des bosses et des rayures Gens Ace n'est pas responsable de l'abus ou de la mauvaise utilisation de ce produit.
7. Nous nous réservons le droit exclusif de modifier ce manuel à tout moment sans préavis.

FDL Kyosho Europe
7 allée des frères Montgolfier
77183 Croissy Beaubourg
France
+33 1 6411 7777
info@kyosho europe.com

深圳市格瑞普电池有限公司
SHENZHEN GREPOW BATTERY CO.,LTD

www.grepow.com
www.gensace.de
www.genstatu.com
Email: info@gensace.com